

**ТЕПЛИЦЯ**  
**«Ідеал 3х4м (40х20)»**

---

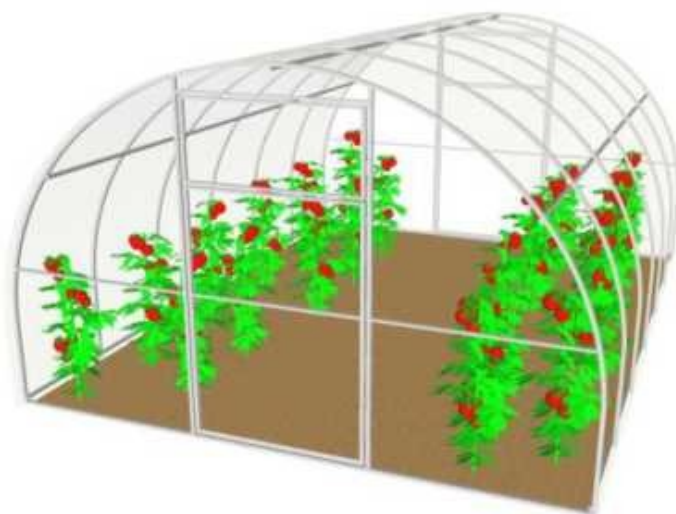

ПАСПОРТ ВИРОБУ

*Шановний покупець!*

*Дякуємо Вам за покупку теплиці «Ідеал», яка розроблена спеціально для розміщення на дачних та садових ділянках та відрізняється простотою та надійністю конструкції. Оцинковане покриття профілю каркасу забезпечує стійкість до різних кліматичних умов. Міцний та гнучкий полікарбонат забезпечить надійний фронтальний захист від вітру. Та збереже відповідний мікроклімат для Вашого врожаю.*

*Бажаємо Вам приємного та довготривалого використання! Сподіваємося, що дана теплиця повністю виправдає Ваші очікування.*

## **ВИМОГИ БЕЗПЕКИ ПРИ ЕКСПЛУАТАЦІЇ**

Перед встановленням теплиці уважно прочитайте інструкцію. Це заощадить Ваш час і допоможе уникнути пошкоджень каркасу під час збирання. Попереднє збирання елементів каркасу рекомендується проводити без затягування гвинтових з'єднань, для легкого виправлення можливих помилок. Після складання всього каркаса остаточно затисніть гвинтові з'єднання.

Ділянка, на якій розміщуватиметься теплиця, має бути рівною, без суттєвих перепадів рівня землі. Установку теплиці робіть не ближче 2 м до будівель, огорож та парканів. Не піддавайте каркас теплиці механічним впливам. Не змінюйте самостійно конструкцію виробу.

Залежно від кліматичних умов або розташування теплиці, покупець сам повинен оцінити можливе снігове навантаження і при необхідності поставити підпори або зчищати сніг з каркасу. Під час встановлення теплиці на вітряній місцевості забезпечте жорстке кріплення до поверхні ґрунту за допомогою підручних засобів (прут, арматура тощо).

## **ГАРАНТІЙНІ ЗОБОВ'ЯЗАННЯ**

Гарантійний термін на каркас теплиці – 1 рік від дати продажу. Гарантія поширюється на будь-які виробничі дефекти та дефекти матеріалу. Гарантія не поширюється на пошкодження, спричинені корозією елементів конструкції виробу.

Гарантійні зобов'язання припиняються:

- при невідповідності монтажу з інструкцією зі збирання;
- при порушенні вимог щодо експлуатації виробу;
- при використанні виробу не за призначенням;
- у разі настання обставин непереборної сили (стихійні лиха, бойові дії тощо);
- за відсутності паспорта на виріб з відміткою продавця.

Гарантія не поширюється на стільниковий полікарбонат.

Підприємство-виробник несе відповідальність:

- за повноту комплектації;
- за збирання виробу

## ІНСТРУКЦІЯ ПО ЗБИРАННЮ

### 1. ОПИС ВИРОБУ

Теплиці «Ідеал» виготовлені із оцинкованої профільної труби. Дюгові елементи теплиці, що несуть основне навантаження, мають профіль розміром 40x20 мм. В якості покриття використовують листи стільникового полікарбонату. Теплиці «Ідеал» призначені для створення ідеальних умов вирощування овочів, розсади, квітів та ягід на Вашій присадибній або дачній ділянці. Висота теплиці – 2 м, ширина – 3 м.

Для забезпечення максимальної жорсткості торці теплиці виготовляються цільнозварними, а дуги цільногнутими, без з'єднувальних вузлів. Горизонтальні сполучні елементи (Поперечні планки) завдовжки 2 м кріпляться за допомогою болтів та гайок М6. Для складання необхідний гайковий ключ на 10мм.

Для провітрювання теплиці встановлені двері та кватирка в кожному торці теплиці. Покриття теплиці на зиму не потрібно знімати.

### 2. КОМПЛЕКТАЦІЯ ВИРОБУ

Таблиця 1 – Комплектація теплиці з кроком 1 м

№	Найменування елементів	Кількість на теплицю, шт.				
		4 м	6 м	8 м	10 м	12 м
1	Торець цільнозварний з дверима та кватиркою	2	2	2	2	2
2	Дуга	3	5	7	9	11
3	Поперечна планка стартова (без з'єднувальних угинів)	5	5	5	5	5
4	Поперечна планка (зі з'єднувальним угином з одного кінця)	5	10	15	20	25
5	Закрутки (для дверей та кватирок)	4	4	4	4	4
6	Засувки (для з'єднання дверей та кватирки)	2	2	2	2	2
7	Петлі (для дверей та кватирок)	8	8	8	8	8
8	Болт М6х65 мм з шайбою та гайкою.	25	35	45	55	65
9	Саморіз 5,5х25 мм (для кріплення полікарбонату)	122	138	154	170	186
10	Саморіз 4,2х16 мм (для кріплення закруток, засувок, петель, гачків та ґрунтозачепів)	72	74	76	78	80
11	Гачок дверний (для фіксації дверей у відкритому положенні)	2	2	2	2	2
12	Ніжки для кріплення теплиці в ґрунт	10	14	18	22	24
13	Листи стільникового полікарбонату 2100х6000 мм	3	4	5	6	7

### 3. ЗАГАЛЬНІ ПРАВИЛА МОНТАЖУ СТІЛЬНОГО ПОЛІКАРБОНАТУ

Кріплення листів стільникового полікарбонату до каркаса здійснюється за допомогою покрівельних шурупів 5,5x25 мм з прогумованою шайбою. Отвори, необхідні для кріплення листів стільникового полікарбонату, вже накернені в деталях каркаса. Зважаючи на термічне розширення, отвори у самому полікарбонаті слід робити на 2 мм більше, ніж діаметр самого шурупа. Шурупи при монтажі не перетягувати, залишаючи невеликий проміжок на «вільний хід».

Стільниковий полікарбонат встановлюється певною стороною до сонця, що має захисний шар від ультрафіолетового випромінювання, обов'язково уточнюйте це при покупці або перед встановленням.

Листи стільникового полікарбонату ріжуться спеціальним будівельним ножом або електролобзиком з пилкою по металу з дрібними зубцями.

Захисну плівку листа варто видалити відразу після завершення монтажу полікарбонату.

Після завершення монтажу полікарбонату необхідно відразу видалити захисну плівку з поверхні листа.

Щоб уникнути потрапляння всередину каналів вологи, пилу та комах на торці листів стільникового полікарбонату рекомендується встановити торцевий профіль (у комплект теплиці не входить і купується окремо).

### 4. ПОРЯДОК ЗБИРАННЯ

#### *Крок 1. Послідовність покриття торців стільниковим полікарбонатом*

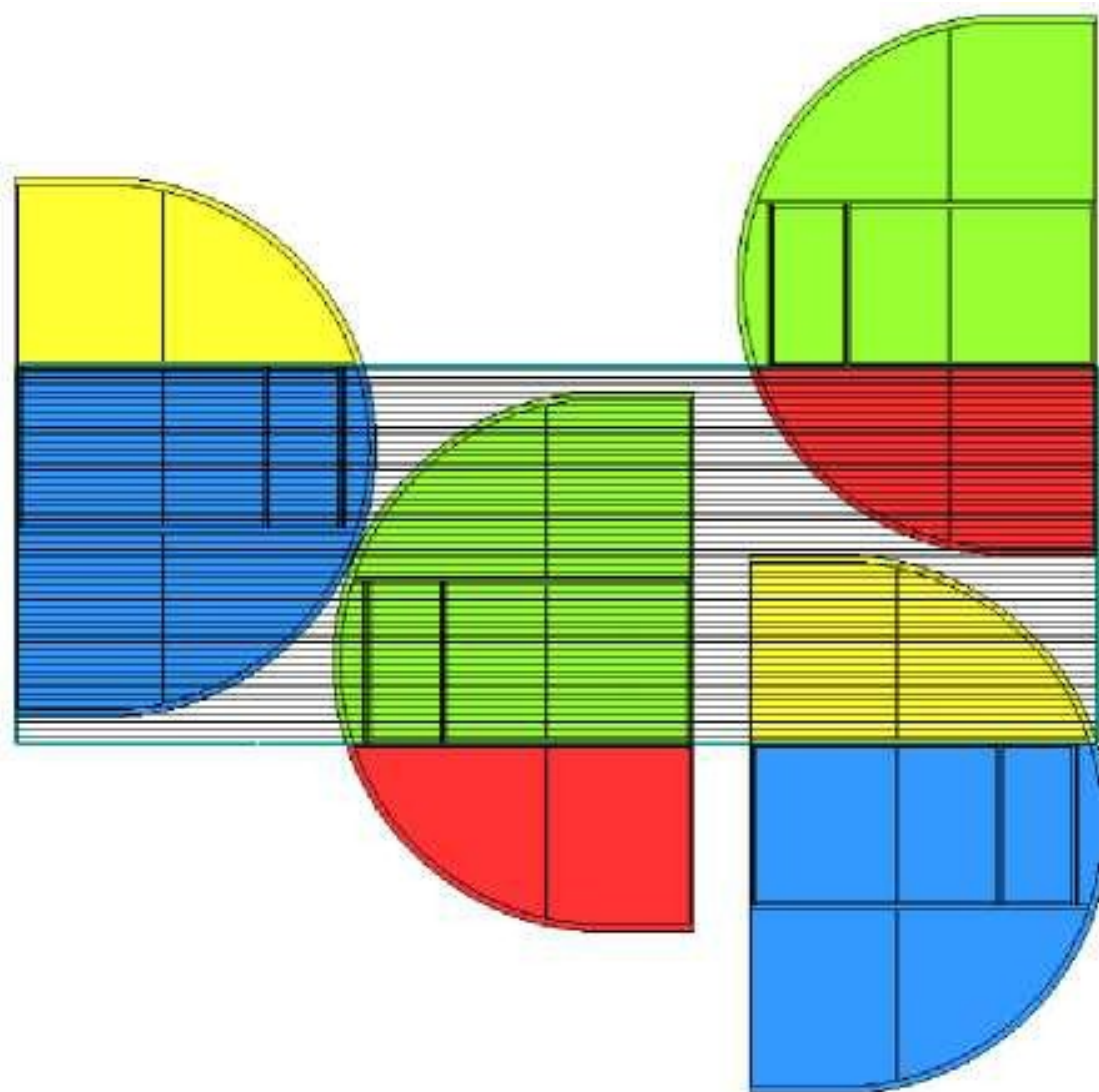

*Малюнок 1 - Схема розкрою полікарбонату*

В першу чергу здійснюється розкрій та кріплення полікарбонату на торці теплиці. На два торці теплиці знадобиться один лист полікарбонату стандартного розміру 6x2,1 м. Для зручності торці обшиваються окремо, до повного складання теплиці. Для цього торці необхідно розмістити на рівній горизонтальній поверхні, вкласти у дверний проєм двері та кватирку, покласти зверху лист полікарбонату, як показано на «Малюнок 1», та прикріпити покрівельними шурупами з прогумованою шайбою. При цьому одночасно полікарбонат кріпиться як до торця, так і до дверей та кватирки.

Обрізати полікарбонат по верхній кромці торця. Накладіть лист полікарбонату на торець як показано на «Малюнок 2». Вирівняйте його з усіх боків і закріпіть шурупами по деталях торця, відповідно до накернених отворів. Обрізати полікарбонат по дузі.



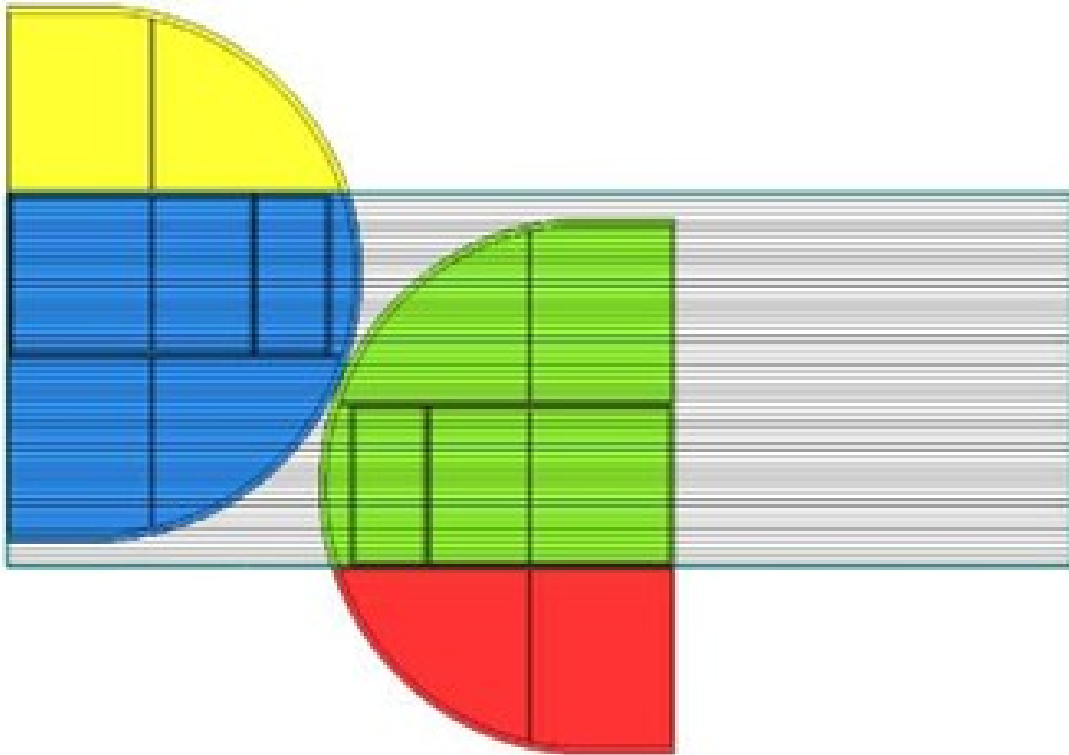

*Малюнок 2 - Схема розкрою полікарбонату на торці теплиці*

**Увага!**

*На кожному етапі розкрою уважно стежте за розмірами фрагмента полікарбонату, що залишається, щоб не допустити його нестачі!*

Аналогічно покрийте частину торця, що залишилася (Малюнок 3). Закріпіть шурупами і обріжте по дузі. Полікарбонат, що залишився, використовуйте для покриття другого торця.

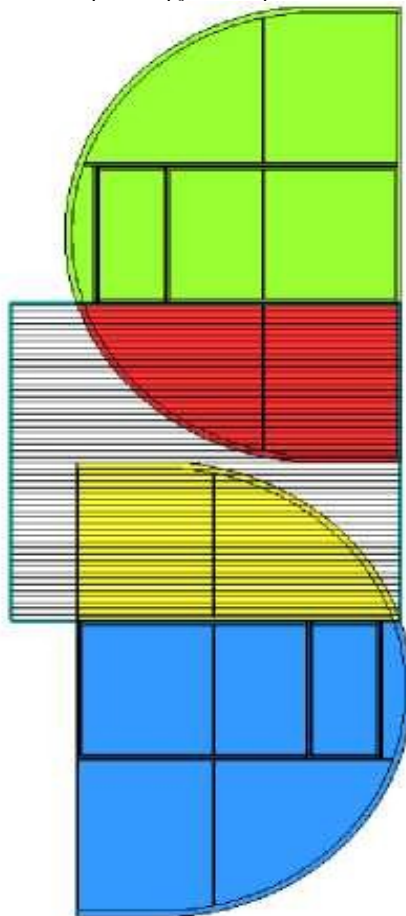

*Малюнок 3 - Схема розкрою полікарбонату на частини торців теплиці, що залишилися.*

Встановіть петлі, закрутки, засувки та гачки на двері та кватирку за допомогою шурупів з пресшайбою 4,2x16 мм як показано на «Малюнок 4». Вся фурнітура кріпиться зовні полікарбонату

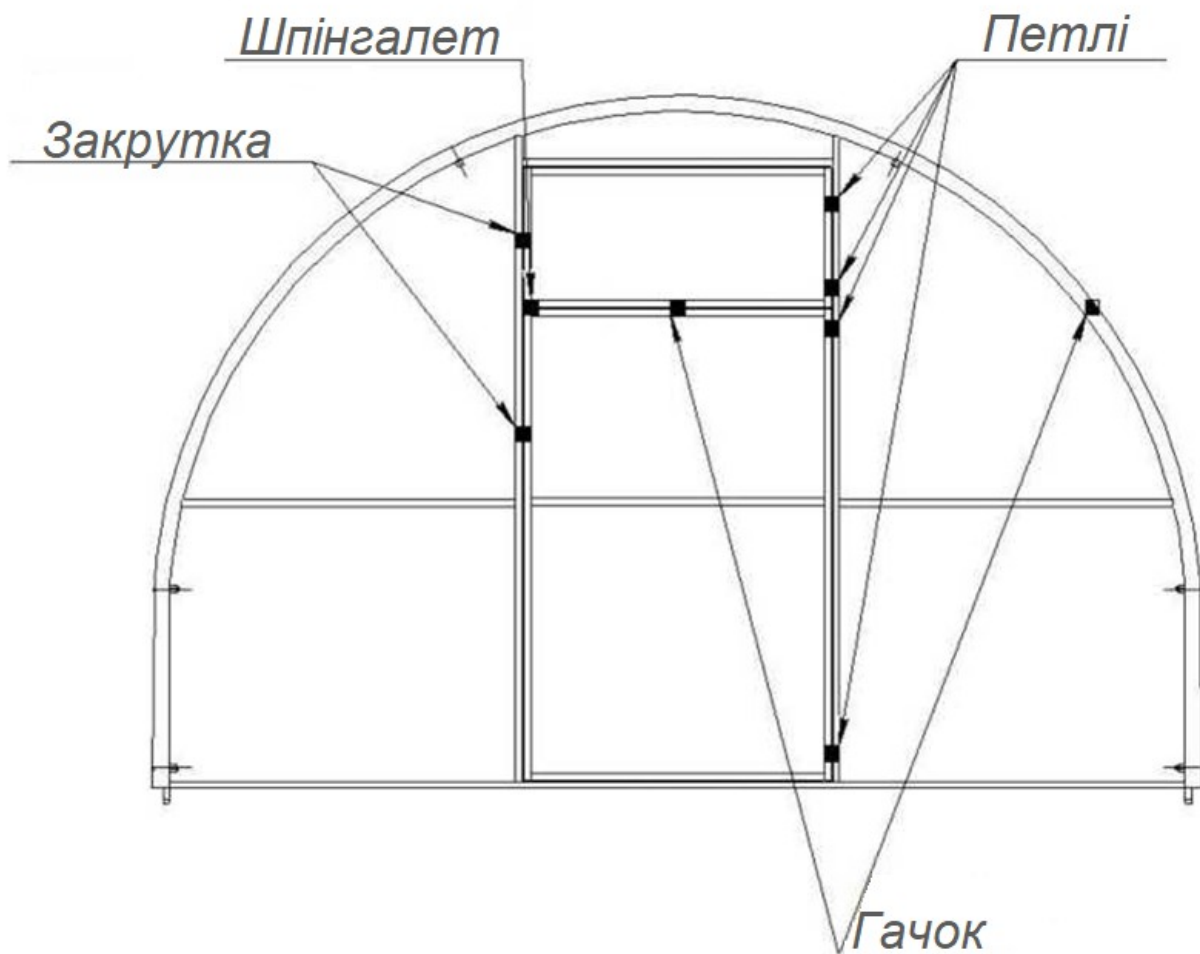

Малюнок 4 - Схема кріплення фурнітури



а) Петлі



б) Закрутка



в) Гачок



г) Шпінгалет

Малюнок 5 — Фото фурнітури теплиці

Зробіть прорізи по горизонтальних та вертикальних краях дверей та кватирок, щоб вони відкривалися.

**Увага!**

*Прорізи по дверному отвору, а також між дверима та кватиркою робляться тільки після кріплення полікарбонату до торців та фурнітури на нього. Категорично забороняється кріпити і обрізати полікарбонат по контуру на кожних дверях і кватирці окремо від торця - у таких випадках при подальшому кріпленні фурнітури утворюються щілини, що унеможливають парниковий ефект у теплиці.*

## Крок 2. Складання каркасу

Перед складанням каркасу торці теплиці вже повинні бути обшиті полікарбонатом. Торці та проміжні дуги з'єднуються між собою 5-ма рядами сполучних елементів (поперечних планок) за допомогою болтів, шайб і гайок згідно з просвердленими отворами.

З'єднати болтами М6 зібраний торець зі стартовими планками згідно просвердлених в торці отворів (малюнок 6).

Прикрутити до стартових поперечин дугу таким чином, щоб поперечини знаходились під дугою, всередині теплиці.

З'єднати методом стикування стартової поперечини із поперечинами із з'єднувальними угинами на одному кінці.

Прикрутити другий торець (для теплиці завдовжки 4 м). Для подовження теплиці на 2 м використовуйте комплект подовження.

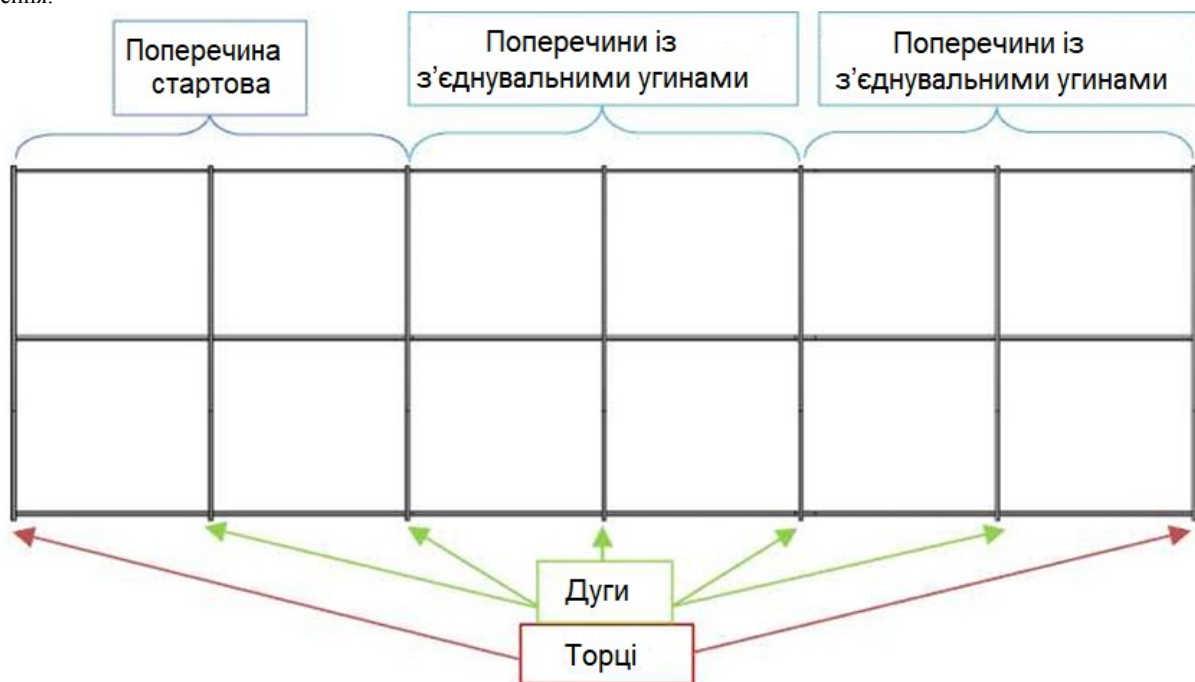

Малюнок 6 - Взаєморозташування поперечних планок та дуг каркасу теплиці (на прикладі теплиці довжиною 6 м, вид збоку)

## Крок 3. Покриття каркаса стільниковим полікарбонатом

Кріплення полікарбонату зверху теплиці здійснюється після остаточного збирання каркаса теплиці. Спочатку встановлюйте крайні листи, потім середні, причому листи повинні розташовуватися таким чином, щоб вигин був зроблений виключно вздовж лінії каналів. Листи встановіть таким чином, щоб вони виходили за крайні дуги не менше ніж на 5 см. Між собою листи встановлюються один на одного по довжині полікарбонату.

Листи необхідно ретельно вирівняти і закріпити шурупами в першу чергу по нижньому краю, потім по дугах, згідно кернення.

**Увага!**

**Не забудьте зняти захисну плівку з обох боків листа!**



#### **Крок 4. Установка теплиці**

Перед початком робіт слід ретельно вирівняти майданчик, на якому стоятиме теплиця. Вставте ґрунтозачепи в дуги (через одну дугу) і торці з двох сторін (малюнок 7). Увага! Обов'язково зафіксуйте ніжки шурупом з пресшайбою. Зробіть заглиблення в ґрунті під ґрунтозачепи для повного їх занурення. Встановіть зібрану теплицю таким чином, щоб нижні ряди поперечних планок були на одному рівні із землею, а ніжки та край полікарбонату пішли в ґрунт. Потім засипте поглиблення із ґрунтозачепами землею і утрамбуйте. Для встановлення теплиці можна використовувати дерев'яний каркас або бетонний фундамент

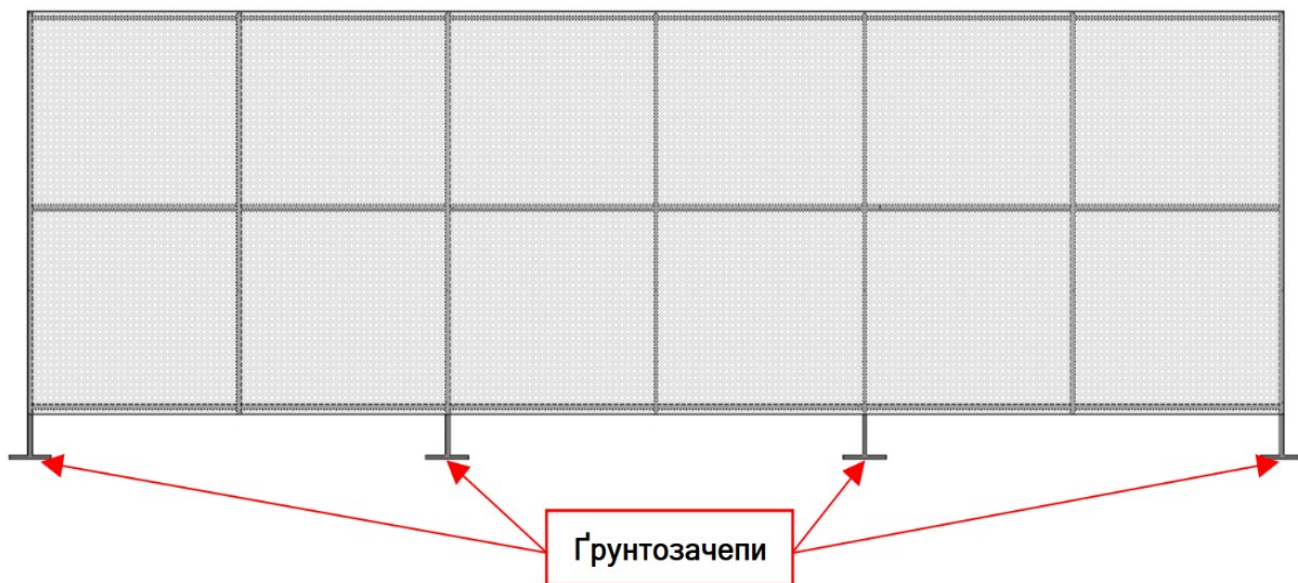

**Малюнок 7 – Встановлення ґрунтозачепів**

#### **Увага!**

**Теплиця має парусність. Не залишайте зібрану теплицю не укріплену в землі**

*У зв'язку з постійним удосконаленням теплиці «Ідеал», виробник залишає за собою право на внесення змін до конструкції без попереднього повідомлення споживача. Продукція не підлягає обов'язковій сертифікації.*

*Виріб призначений для приватного, а не для громадського використання.*

*Компанія «Ідеал» Київська обл.. м. Вишневе вул. Київська, 4*

Сайт: <https://novateplica.com.ua/uk/>

Моб. (050) 461-04-15

Моб. (098) 409-65-63 він же є в вайбері.

Дата продажу: \_\_\_\_\_

Продавець \_\_\_\_\_